

Конструкционные материалы

Составная часть	NM, NMS	B-NM, B-NMS
Корпус насоса	Чугун	Бронза
Соединит. часть NM	GJL 200 EN 1561	G-Cu Sn 10 EN 1982
Крышка корпуса NMS	Чугун GJL 200 EN 1561	
Соединит. часть NMS	Чугун GJL 200 EN 1561	
Рабочее колесо	Чугун GJL 200 EN 1561	Бронза G-Cu Sn 10 EN 1982
	Латунь P-Cu Zn 40 Pб 2 UNI 5705 для мод. NM, B-NM 32/12-16-20, NM, B-NM 40/20	
Вал	сталь AISI 303 До 2,2кВт	сталь Cr-Ni-Mo AISI 316
	сталь AISI 430 От 3 до 75 кВт	
Мех. уплотнение	Уголь – керамика – NBR	
Контрфланцы	Сталь Fe 430B UNI 7070	

Область применения $n \approx 2900$ об./мин.

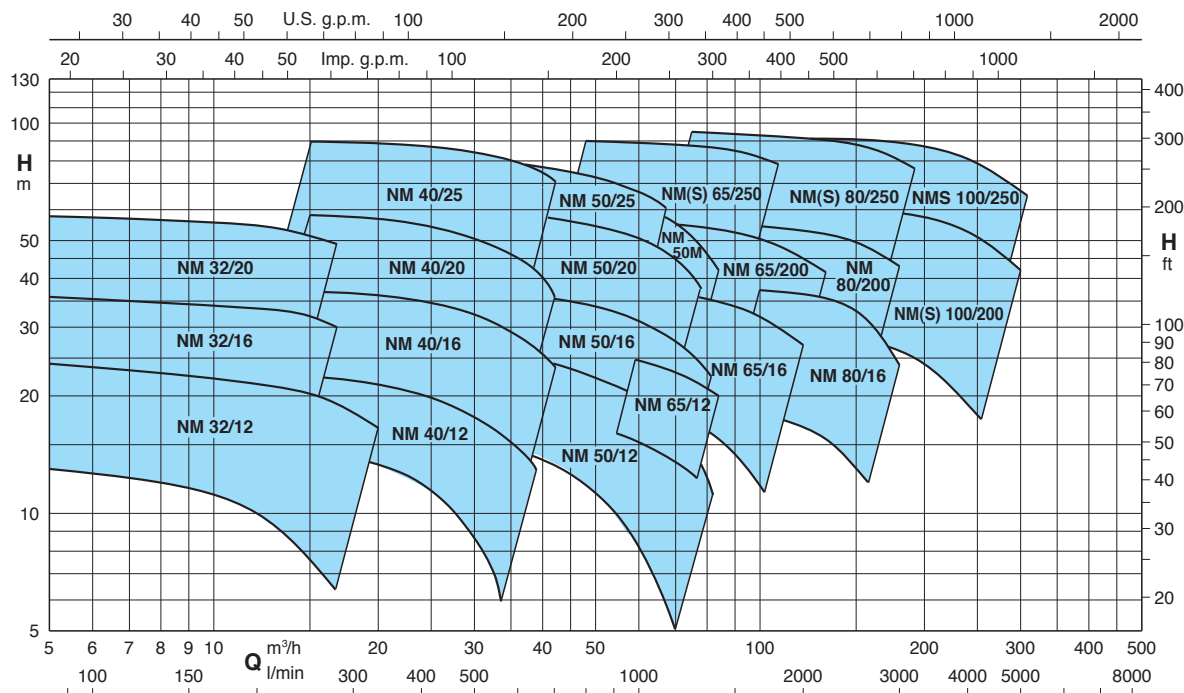

Конструкция

Центробежные моноблочные насосы с прямым подсоединением двигатель-насос и общим валом до 30 кВт, конструкция для стандартных двигателей IEC с интегрированным упорным подшипником от 37 до 75кВт (конструкция Stub-shaft).

Корпус насоса с осевым всасывающим патрубком и верхним радиальным подающим раструбом; основные размеры и тех. характеристики в соответствии с EN 733.

NM(S): Версия с корпусом насоса и соединительной частью из чугуна.

B-NM(S): Версия с корпусом насоса и соединительной частью / крышкой из бронзы. Бронзовые насосы поставляются полностью окрашенными.

Раструбы: фланцы EN 1092-2, PN 10.

Контрфланцы (по требованию)

Размеры	Фланцы
от NM 32/... до NM 50/...	Резьбовые фланцы EN 1092-1, PN 16
от NM 65/... до NMS 100/250	Фланцы, свариваемые внахлестку EN 1092-1, PN 10

Применение

Перекачка чистых жидкостей, не содержащих абразивных примесей и не агрессивных для материалов, из которых изготовлен насос (содержание твердых частиц максимум 0,2%).

Водоснабжение.

Использование в установках теплоснабжения, кондиционирования, охлаждения и циркуляции.

Использование в бытовой и промышленной сфере.

Использование в противопожарных установках. Ирригация.

Эксплуатационные ограничения

Температура жидкости от -10°C до $+90^{\circ}\text{C}$.

Температура окружающего воздуха не более 40°C .

Нанометрическая высота всасывания не более 7 м.

Накимально допустимое конечное давление в корпусе насоса: 10 бар.

Непрерывный режим эксплуатации.

Электродвигатель

Индукционный 2-полюсный двигатель, 50 Гц, 2900 об./мин.

NM, NMS: трехфазный до 3 кВт – 230/400 В ($\pm 10\%$);

от 4 до 75 кВт – 400/690 В ($\pm 10\%$).

Изоляция класса "F". Защитное устройство IP 54.

Класс энергосбережения IE2 для трехфазных двигателей мощностью от 0,75 кВт.

Конструкция в соответствии со стандартом EN 60034-1; EN 60034-30.

Специальные исполнения под заказ

– другие напряжения – частота 60 Гц (см. каталог для частоты 60 Гц)

– с защитным устройством IP 55 – специальные мех. уплотнения

– сальниковое уплотнение (только для стандартного исполнения NM)

– с монофазным двигателем (NMM) до 1,5 кВт

– исполнение с взрывозащищенным двигателем согласно Директиве 94/9/CE (ATEX)

– для среды с более высокой или более низкой температурой

Тех. характеристики n ≈ 2900 об./мин.

B-NM	NM	P ₂		Q m³/h l/min	6,6	7,5	8,4	9,6	10,8	12	13,2	15	16,8	18,9	21	24	27	30
		kW	HP		110	125	140	160	180	200	220	250	280	315	350	400	450	500
B-NM 32/12F	NM 32/12FE	0,55	0,75	H m	12,5	12,5	12	11,5	11	10	9	7,5						
B-NM 32/12D	NM 32/12DE	0,75	1		18	18	17,5	17	16,5	16	15,5	14						
B-NM 32/12A	NM 32/12AE	1,1	1,5		23	23	22,5	22	21,5	21	20,5	19						
B-NM 32/12S	NM 32/12SE	1,5	2		23,5	23,5	23	22,5	22	21,5	21	20,5	19*	18,5*	16,5*	13*		
B-NM 32/16B	NM 32/16BE	1,5	2		29,5	29,5	29	28,5	27,5	27	26	25*	22,5*					
B-NM 32/16A/A	NM 32/16A/A	2,2	3		35,5	35,5	35	34,5	34	33,5	33	32*	30*					
B-NM 32/20D/A	NM 32/20D/A	2,2	3		38	37,5	37	36	35	33,5	32							
B-NM 32/20C/A	NM 32/20C/A	3	4		45	44,5	44	43,5	42,5	41	40	38	36*					
B-NM 32/20A/A	NM 32/20A/A	4	5,5		57,5	57	56	55,5	55	54,5	53,5	51,5	49*					

B-NM	NM	P ₂		Q m³/h l/min	15	16,8	18,9	21	24	27	30	33	37,8	39	42	45	48	54
		kW	HP		250	280	315	350	400	450	500	550	630	650	700	750	800	900
B-NM 40/12F	NM 40/12F/A	1,1	1,5	H m	14	13,5	13	12	11	9,5	8	6						
B-NM 40/12C	NM 40/12C/A	1,5	2		17,5	17	16,5	16	15	13,5	12	10,5	7,5	6,5				
B-NM 40/12A/A	NM 40/12A/B	2,2	3		22	22	21,5	21	20	19	18	16,5	14	13	11,5			
B-NM 40/16C/A	NM 40/16C/B	2,2	3		23	22,5	22	21,5	20	18,5	16,5	14,5	11	10				
B-NM 40/16B/A	NM 40/16B/B	3	4		29	28,8	28	27,5	26,5	25	23,5	21,5	18	17	14			
B-NM 40/16A/A	NM 40/16A/B	4	5,5		37	36,5	36,5	36	35	33,5	32	30,5	27	26	23,5	20	17	
B-NM 40/20D/A	NM 40/20D/A	4	5,5		39	38	37	35,5	33,5	30,5	27	22,5	14					
B-NM 40/20C/A	NM 40/20C/A	4	5,5		41,5	40,5	39,5	38	36	33,5								
B-NM 40/200B/A	NM 40/20B/A	5,5	7,5		50	49,5	48,5	47,5	45,5	43,5	41,5	37,5	30,5					
	NM 40/20AR/A	5,5	7,5		55	54,5	54	53	51	49								
B-NM 40/200A/A	NM 40/20A/A	7,5	10		57,5	57	56,5	55,5	54,5	52,5	50,5	48	42,5	40,5	35			
B-NM 4025/C/B	NM 40/25C/B	9,2	12,5		61	61	60,5	59,5	58,5	56,5	53,5	49,5	41,5	40	33,5			
B-NM 4025/B/B	NM 40/25B/B	11	15		69,5	69,5	69	68,5	67	65,5	63,5	60,5	53,5	51	45			
B-NM 4025/A/B	NM 40/25A/B	15	20		90	90	89,5	89	88,5	87	85	83	77,5	76	70,5			

B-NM	NM	P ₂		Q m³/h l/min	24	27	30	33	37,8	42	48	54	60	66	69	72	75	78	81	84
		kW	HP		400	450	500	550	630	700	800	900	1000	1100	1150	1200	1250	1300	1350	1400
B-NM 50/12F/A	NM 50/12F/B	2,2	3	H m			15,5	15	14	13,5	12	10	8	6						
B-NM 50/12D/A	NM 50/12D/B	3	4				20	19,5	18,5	18	16,5	14,5	13	10,5	9	8				
B-NM 50/12A/A	NM 50/12A/B	4	5,5				24	24	23	22,5	21	19,5	17,5	15	14	12,5	11,5	10		
B-NM 50/12S/A	NM 50/12S/B	4	5,5				26,5	26	25,5	24,5	23,5	22	20	18	16,5	15,5	14	13	11	
B-NM 50/160B/B	NM 50/16B/B	5,5	7,5				31	30,5	29,5	28	26	24	21,5	19	17,5	15,5	13,5	11,5	9,5	
B-NM 50/160A/B	NM 50/16A/B	7,5	10				38,5	38	37,5	36,5	34,5	32,5	30	27	25,5	24	22,5	20,5	19	
B-NM 50/200B/B	NM 50/20B/B	9,2	12,5		48	47,5	47,5	47	45,5	44,5	42,5	40	37	33	30,5	28	25,5	23		
B-NM 50/200A/B	NM 50/20A/B	11	15		55	55	54,5	54,5	53,5	52	50	48	45	41,5	39,5	37	35	32,5		
B-NM 50/200S/B	NM 50/20S/B	15	20		60	60	59,5	59,5	58,5	57,5	55,5	53,5	50,5	47	45	43	40,5	37		
B-NM 5025/C/B	NM 50/25C/B	11	15		55	54,5	54	53	51,5	49,5	46	41,5	35,5	28,5	24,5					
B-NM 5025/B/B	NM 50/25B/B	15	20		69	68,5	68	67,5	66	64	61	57	52,5	46,5	43					
B-NM 5025/A/B	NM 50/25A/B	18,5	25		80,5	80,5	80	79,5	78,5	77	74,5	71,5	67	61,5	58,5					
B-NM 5025/65E/A	NM 50M/E/A	11	15			48	47,5	47	46	45	43	40	37	32	29,5	27	24			
B-NM 5025/65D/A	NM 50M/D/A	15	20				57	56,5	56	55	53	51	48	44,5	42	39,5	37	32	29	25*
B-NM 5025/65C/A	NM 50M/C/A	18,5	25				68	67,5	67	66,5	65	63	61	58	56	53,5	51,5	48	45,5	42*

B-NM - B-NMS	NM - NMS	P ₂		Q m³/h l/min	37,8	42	48	54	60	66	75	84	96	108	120	132	150	168
		kW	HP		630	700	800	900	1000	1100	1250	1400	1600	1800	2000	2200	2500	2800
	NM 65/12E/A	4	5,5	H m	18	17,5	17	16,5	16	15	13,5*							
B-NM 65/125C/A	NM 65/12C/A	5,5	7,5		22	21,5	21	20,5	20	19,5	18	15,5*						
B-NM 65/125A/A	NM 65/12A/A	7,5	10		26	25,5	25	24,5	24	23,5	22	20*						
B-NM 65/160E/A	NM 65/16E/A	5,5	7,5				20	19,5	19	18,5	17	15,5	13*	10*				
B-NM 65/160D/A	NM 65/16D/A	7,5	10				26	25,5	25	24,5	23,5	22	20*	16,5*	13*			
B-NM 65/160C/A	NM 65/16C/A	9,2	12,5				30	29,5	29	28,5	28	26,5	24,5*	21,5*	18*			
B-NM 65/160B/A	NM 65/16B/A	11	15				33,5	33	32,5	32	31	30	28*	25,5*	22*			
B-NM 65/160A/A	NM 65/16A/A	15	20				38	37,5	37	36,5	36	35	33*	30,5*	27*			
B-NM 65/200C/A	NM 65/20C/A	15	20				44	43,5	43	42,5	41	39,5	37,5*	35*	31*	27*		
B-NM 65/200B/A	NM 65/20B/A	18,5	25				50	49,5	49	48,5	47,5	46,5	44,5*	42*	39*	35*		
B-NM 65/200A/A	NM 65/200A/A	22	30				56,5	56	55,5	55	54,5	53,5	51*	48,5*	45,5*	41,5*		
B-NM 65/250C/A	NM 65/250C/A	22	30				64	63,5	63	61,5*	60*	57,5*	54,5*	50*				
B-NM 65/250B/A	NM 65/250B/A	30	40				79,5	79	78,5	78*	77*	75*	72*	67*				
B-NMS 65/250A	NMS 65/250A	37	50				90	89,5	89	88,5*	87,5*	86*	83,5*	78,5*				

Тех. характеристики n ≈ 2900 об./мин.

B-NM - B-NMS	NM - NMS	P ₂		Q m ³ /h l/min	75	84	96	108	120	132	150	168	180	192	210	240	270	300		
		kW	HP		H m															
					1250	1400	1600	1800	2000	2200	2500	2800	3000	3200	3500	4000	4500	5000		
B-NM 80/160E/A	NM 80/16E/A	7,5	10	20	19,3	18,5	17,5*	16,5*	15,5*	13*										
B-NM 80/160D/A	NM 80/16D/A	9,2	12,5	23	22,5	22	21*	19,5*	18*	15*										
B-NM 80/160C/A	NM 80/16C/A	11	15	27,5	27	26,5	25,5*	24,5*	23*	20*	16*									
B-NM 80/160B/A	NM 80/16B/A	15	20	34	33,5	33	32,5*	32*	31*	28*	23*	18*								
B-NM 80/160A/A	NM 80/16A/A	18,5	25	38,5	38	37,5	37*	36,5*	36*	33*	29*	24*								
B-NMS 80/200B	NM 80/200B/A	22	30	46,5	46	45,5	44,5	43,5*	42*	39*	35,5*	32*								
B-NMS 80/200A	NM 80/200A/A	30	40	56	55,5	55	54	53*	52*	49,5*	46*	43*								
B-NMS 80/250E	NM 80/250E/A	22	30	51	50	48,5	46,5	44,5*	42*	38*	33*	29*								
B-NMS 80/250D	NM 80/250D/A	30	40	65	64	62,5	61	59*	56,5*	53*	49*	45,5*	41*							
B-NMS 80/250C	NMS 80/250C	37	50	73,5	73	72	70,5	69*	67*	63*	59*	55,5*	51,5*							
B-NMS 80/250B	NMS 80/250B	45	60	84	83,5	82,5	81,5	80*	78*	74,5*	70,5*	67*	63*							
B-NMS 80/250A	NMS 80/250A	55	75	95	94,5	93,5	92,5	91,5*	90*	87,5*	84*	80,5*	76,5*							
B-NMS 100/200E	NM 100/200E/A	18,5	25				30	29,5	29	28	27	26*	25*	23*	19*					
B-NMS 100/200D	NM 100/200D/A	22	30				36	35,5	35	34	33	32*	31*	29*	24,5*	19*				
B-NMS 100/200C	NM 100/200C/A	30	40				45	44,5	44	43,5	42,5	41,5*	40,5*	39*	34,5*	29*	22°			
B-NMS 100/200B	NMS 100/200B	37	50				54	53,5	53	52,5	51,5	50,5*	49,5*	48*	44*	38,5*	32°			
B-NMS 100/200A	NMS 100/200A	45	60				61,5	61	60,5	60	59,5	58,5*	58*	56,5*	53*	48*	42°			
B-NMS 100/250B	NMS 100/250B	55	75				73,5	73	72,5	71,5	70	68,5*	67*	65*	61*	55,5*	48,5°			
B-NMS 100/250A	NMS 100/250A	75	100				91	90,5	90	89,5	88,5	88*	87*	85*	81*	75*	67°			

NM Стандартное исполнение.

B-NM Исполнение из бронзы.

P₂ Номинальная мощность двигателя.

H Общая высота напора в м.

* Максимальная манометр. высота всасывания 1–2 м.

° При положительном напоре 1 м.

Допуски согласно стандарта ISO 9906, приложение "A".

Номинальные параметры тока

P ₂		230V Δ / 400V Y			I _A /I _N
kW	HP	400V Δ / 690V Y			
		I _N A	I _N A	I _N A	
0,55	0,75	3	1,7		4,3
0,75	1	3,3	1,9		5,8
1,1	1,5	4,7	2,7		5,6
1,5	2	7,5	4,3		5,5
2,2	3	9,2	5,3		7,4
3	4	11,5	6,6		8,2
4	5,5		9,6	5,5	7,6
5,5	7,5		10,9	6,3	9,1
7,5	10		14,3	8,3	9,1
9,2	12,5		18,5	10,7	8,2
11	15		21,5	12,4	8,5
15	20		27,3	15,8	9,5
18,5	25		34	19,6	9,4
22	30		41	23,7	10,7
30	40		54	31,2	8,8
37	50		64	36,9	7,2
45	60		77	44,5	7,3
55	75		93	53,7	6,8
75	100		128	73,9	7

P₂ Номинальная мощность двигателя.

I_A/I_N Пиковая сила тока/Номинальная сила тока

Характеристические кривые $n \approx 2900$ об./мин.

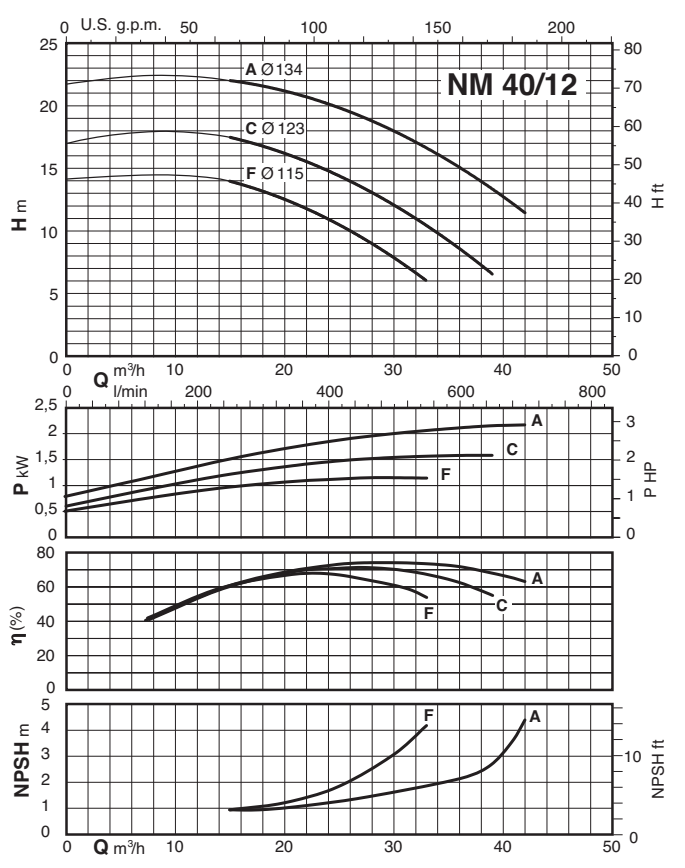
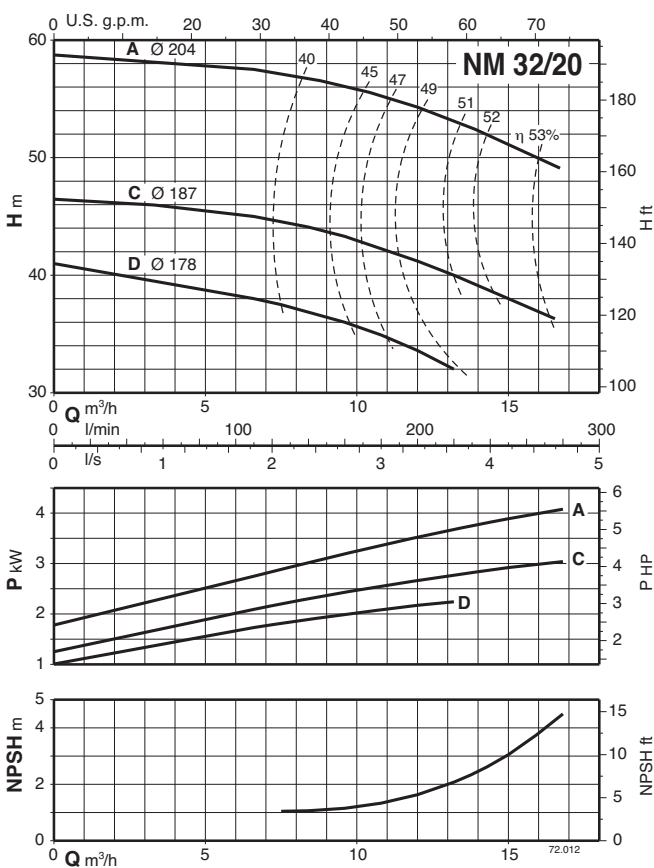
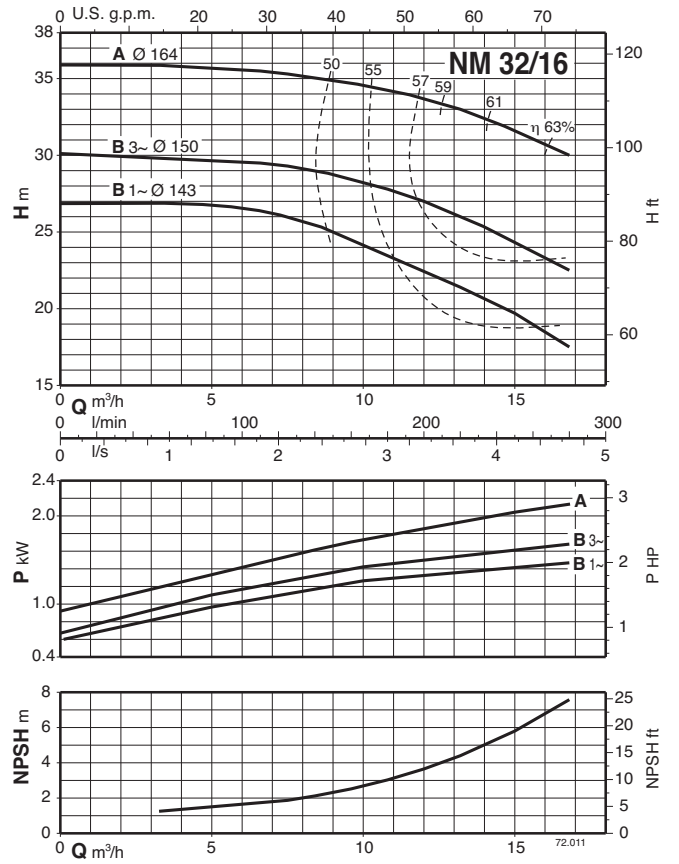
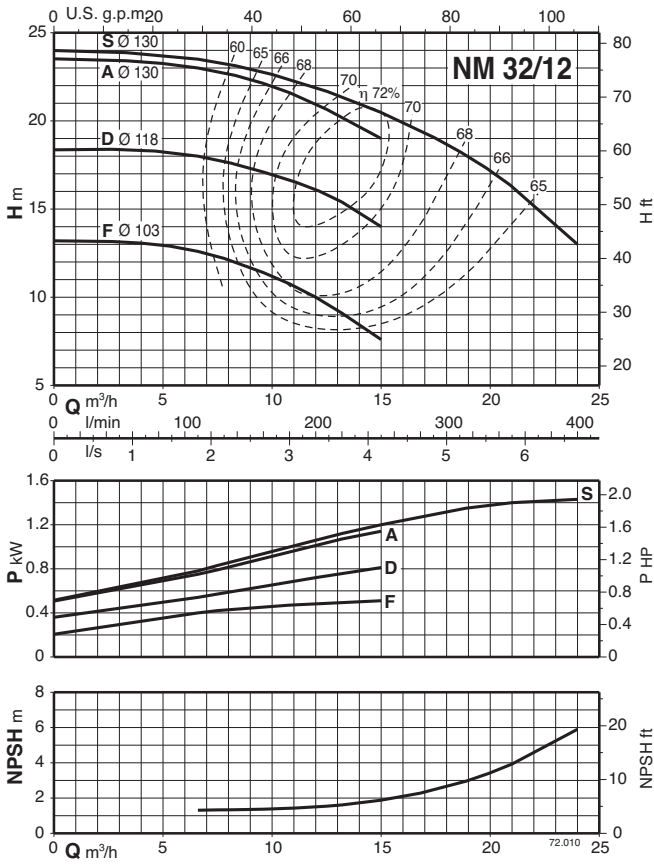

Характеристические кривые $n \approx 2900$ об./мин.

2

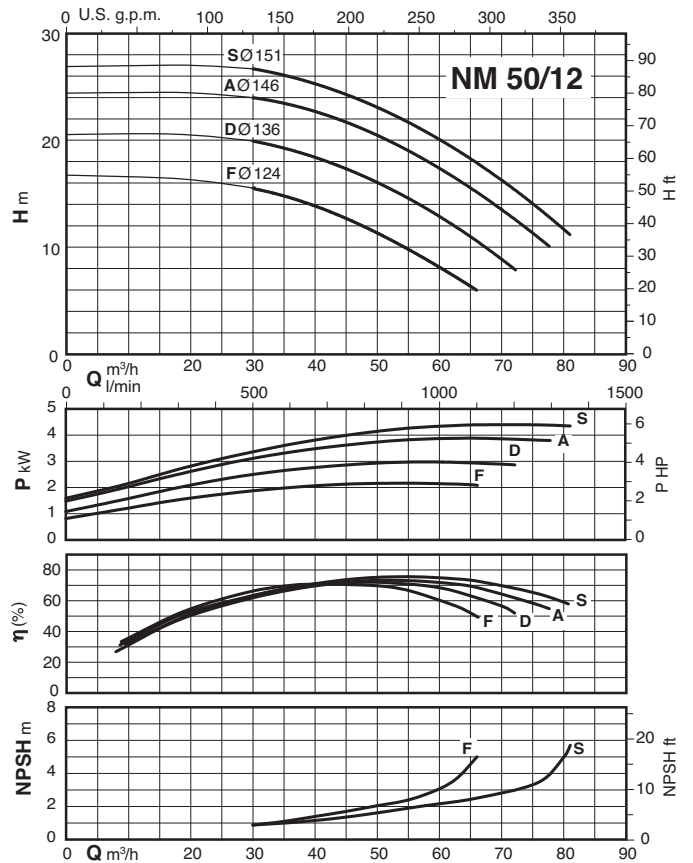
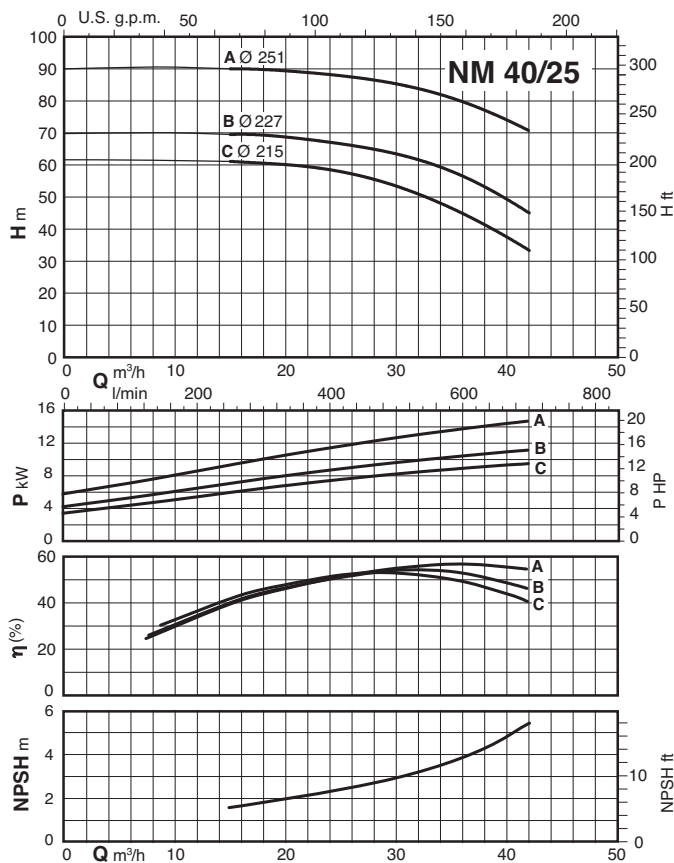
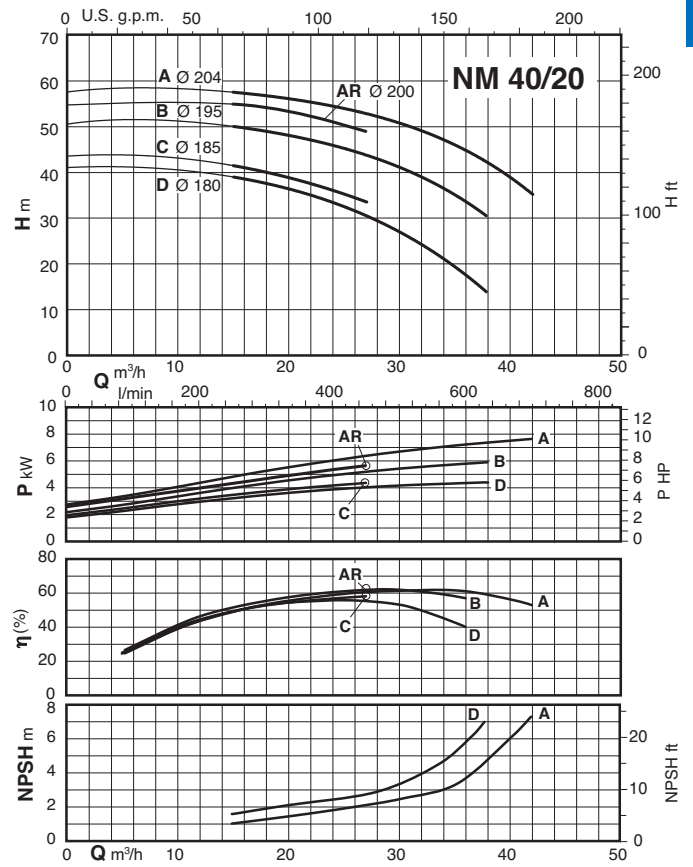
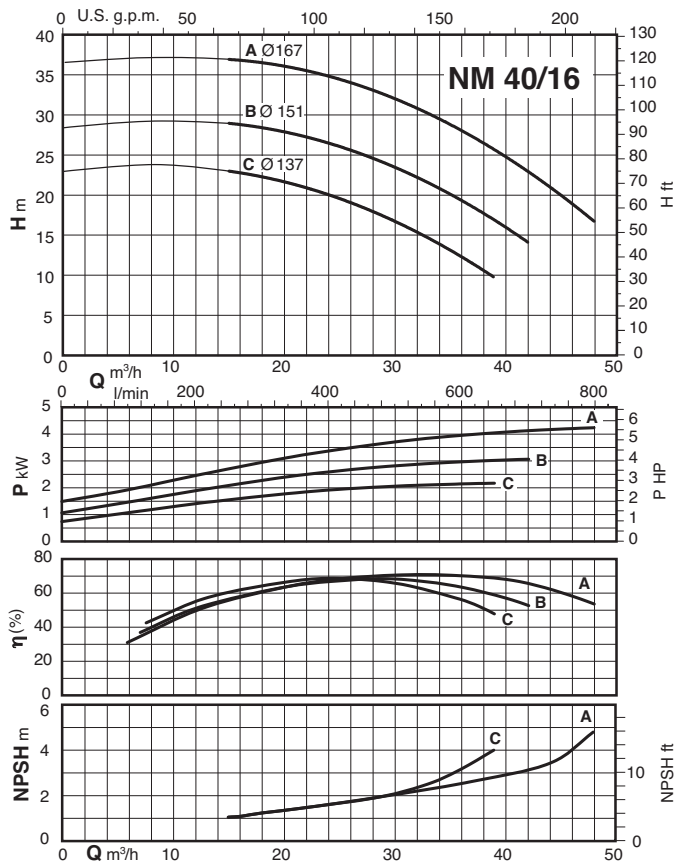

Характеристические кривые $n \approx 2900$ об./мин.

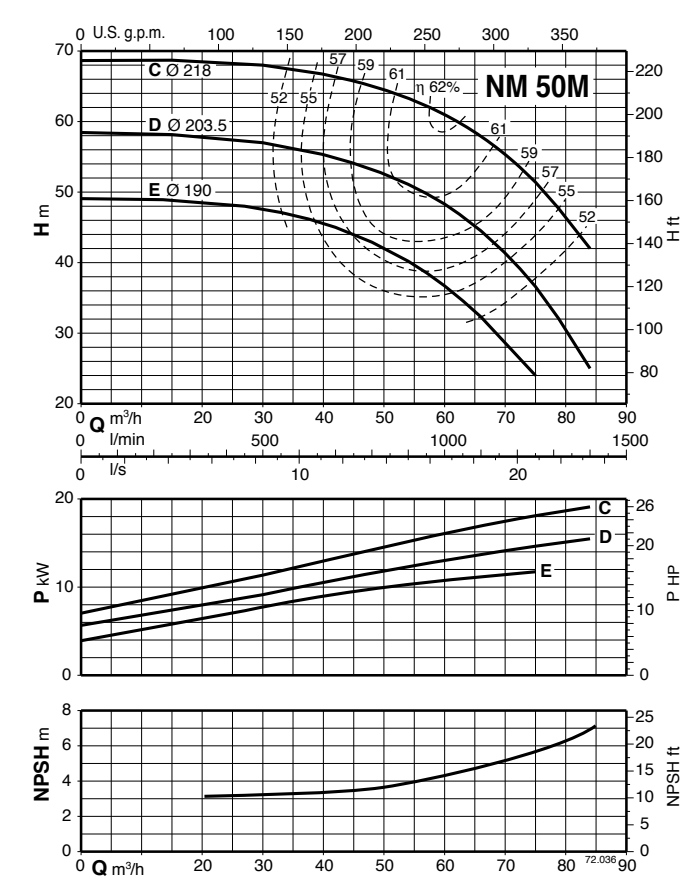
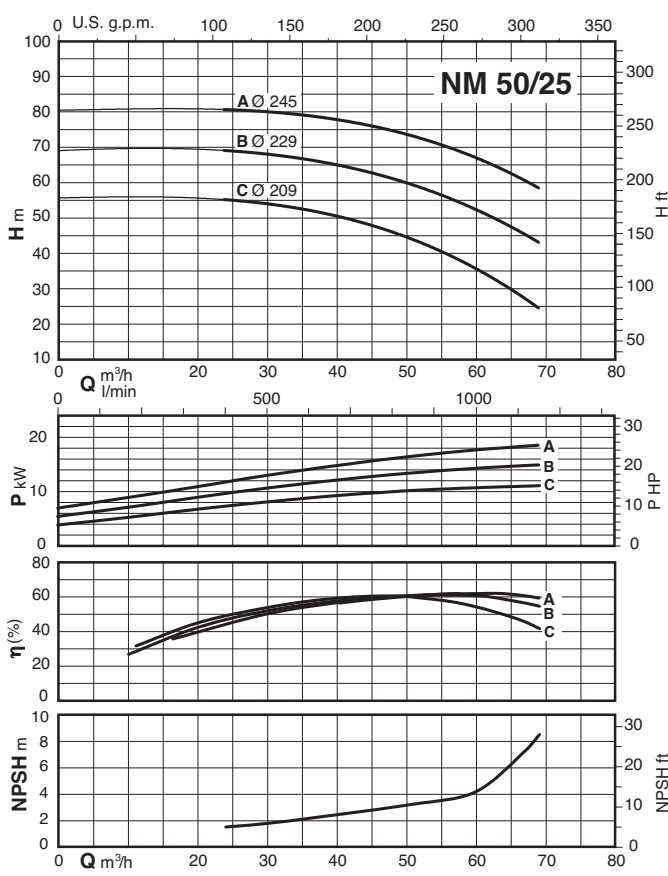
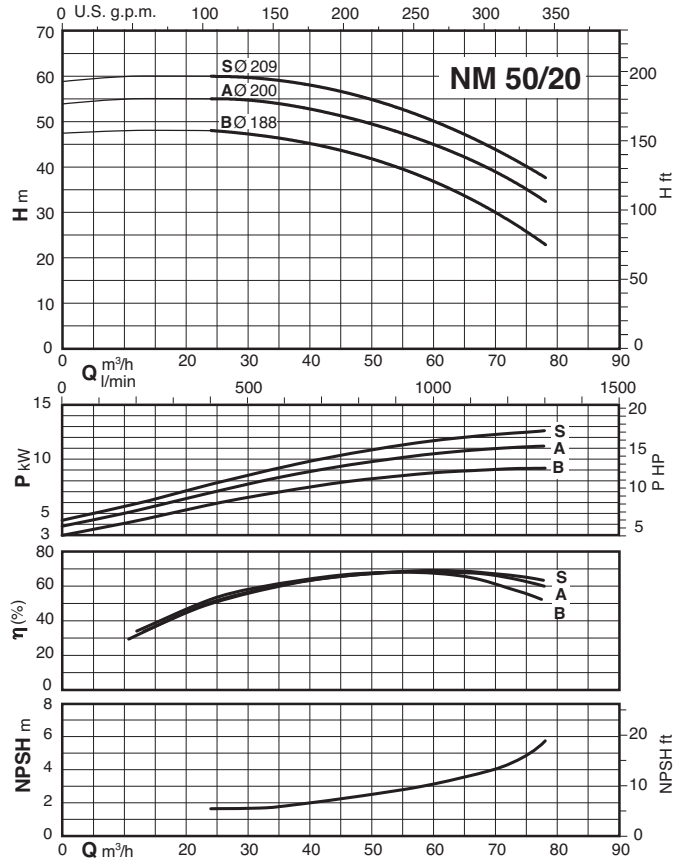
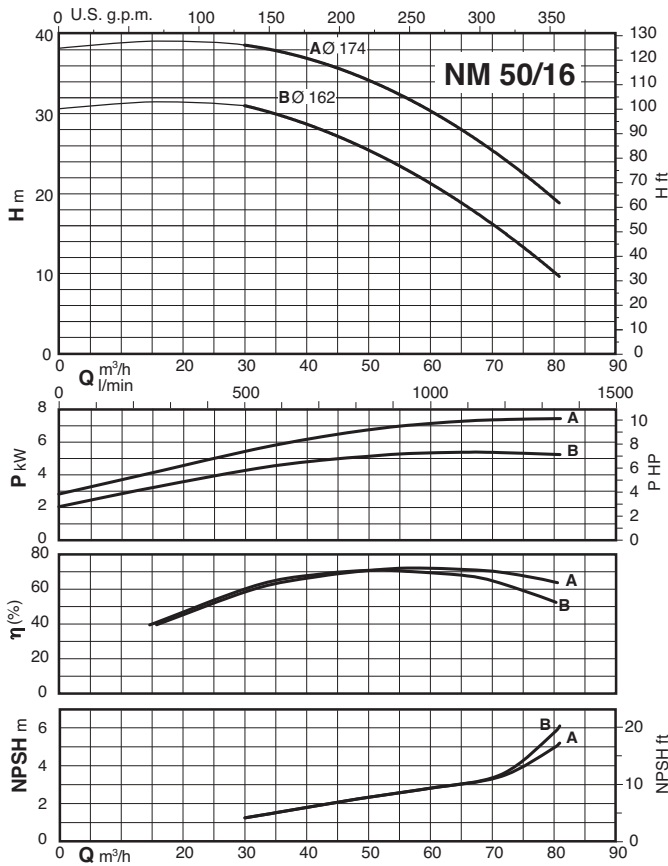

Характеристические кривые $n \approx 2900$ об./мин.

2

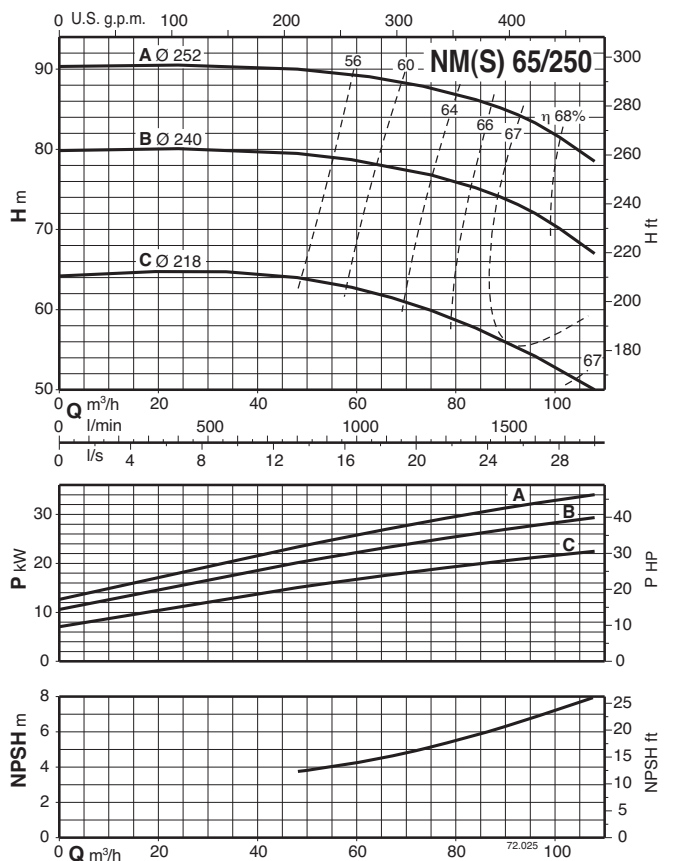
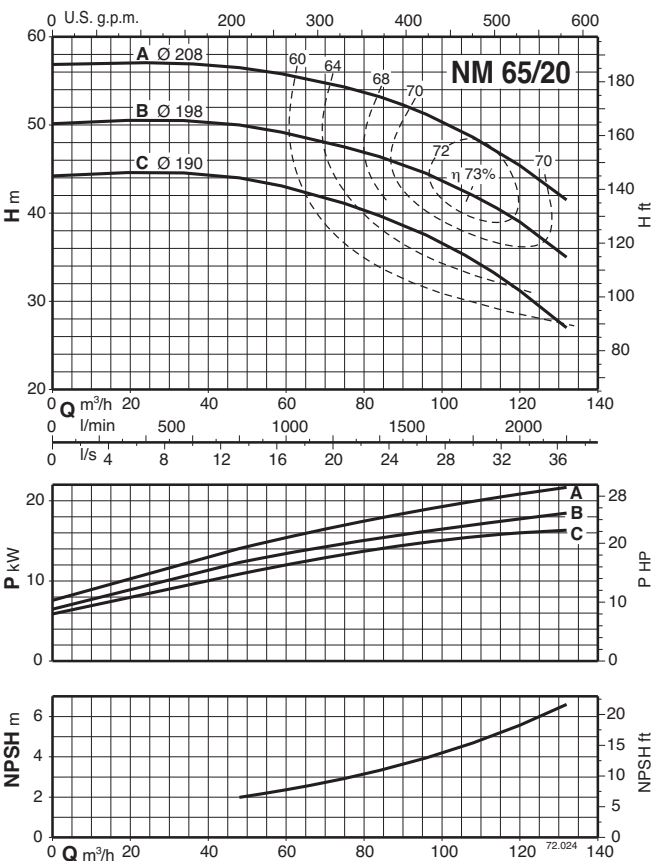
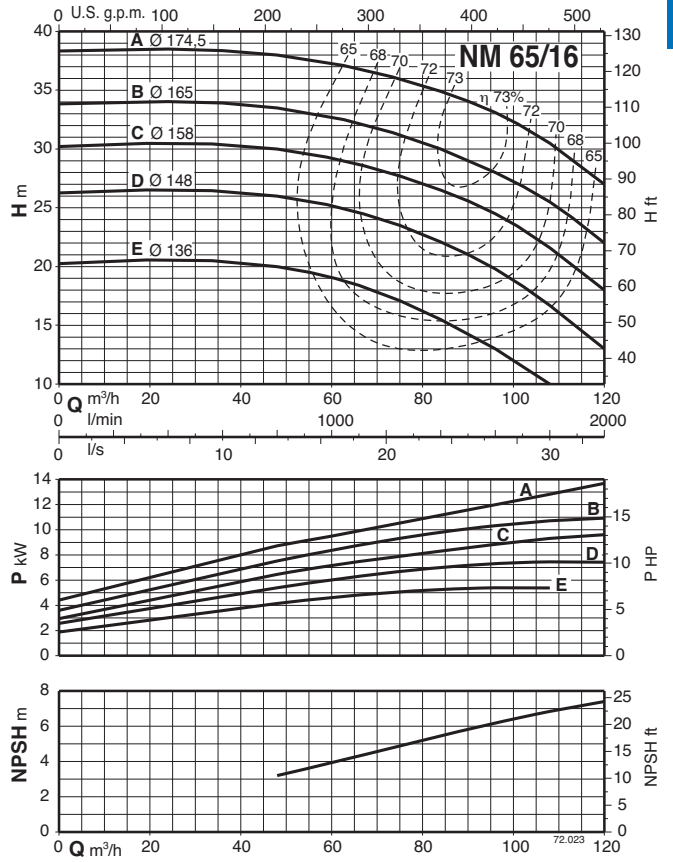
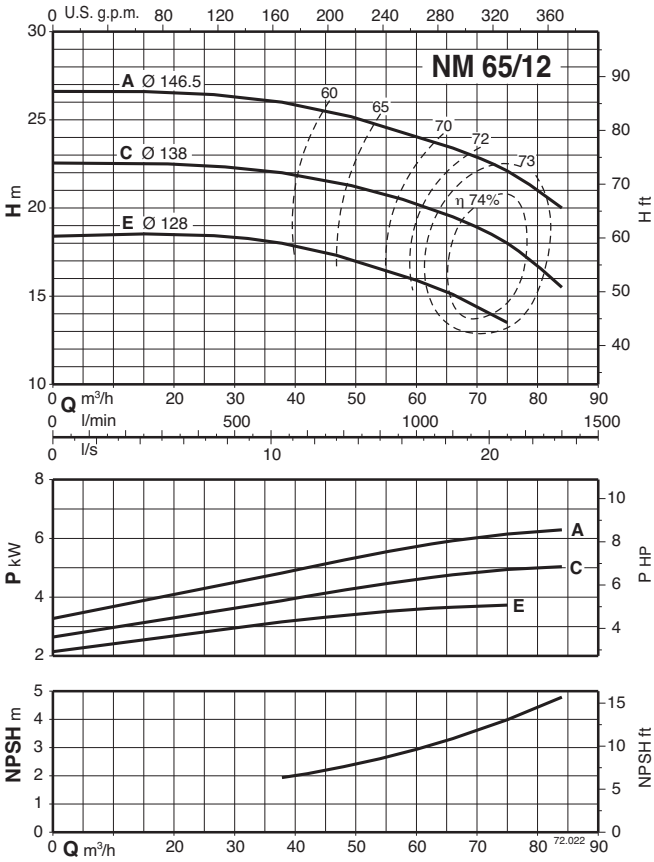

Характеристические кривые $n \approx 2900$ об./мин.

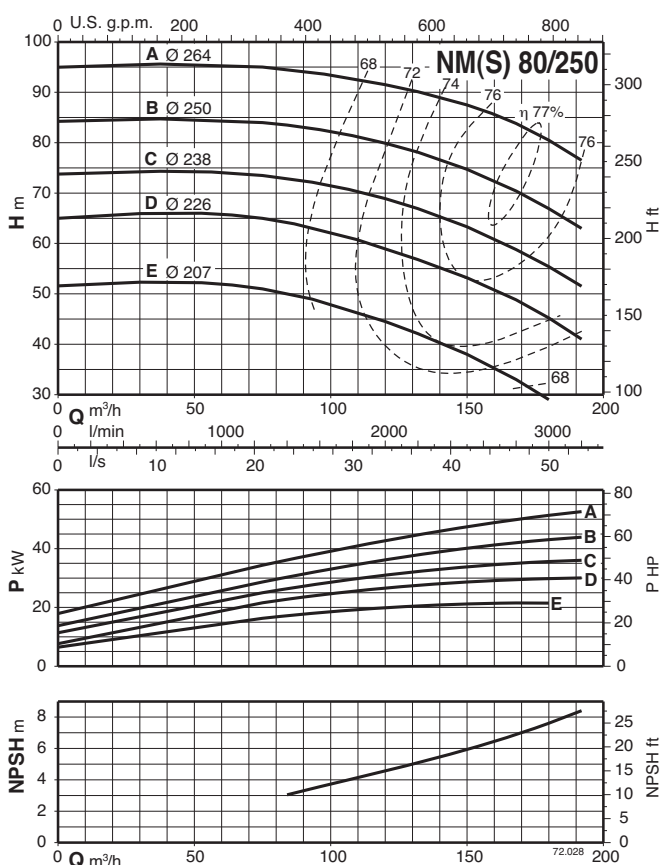
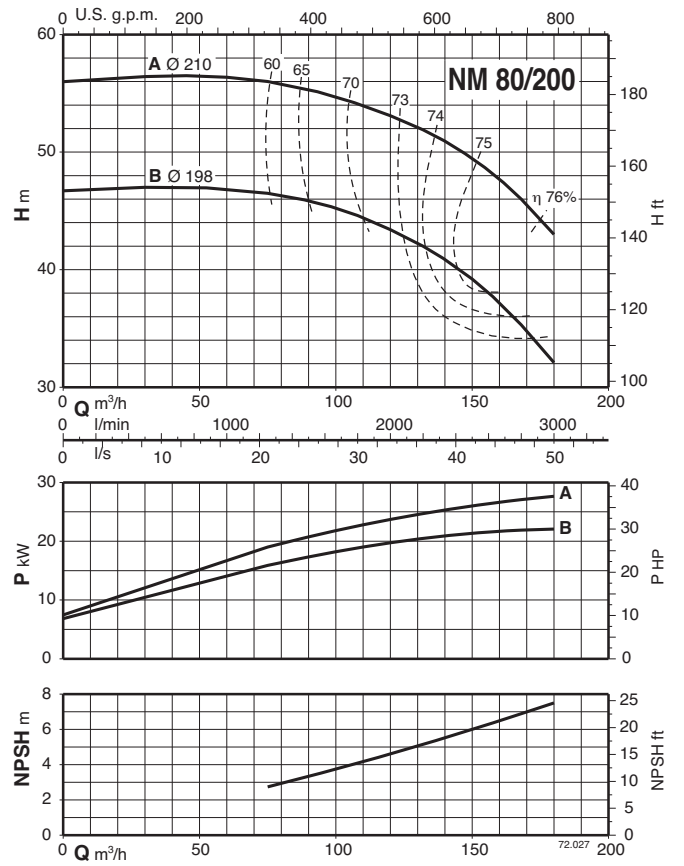
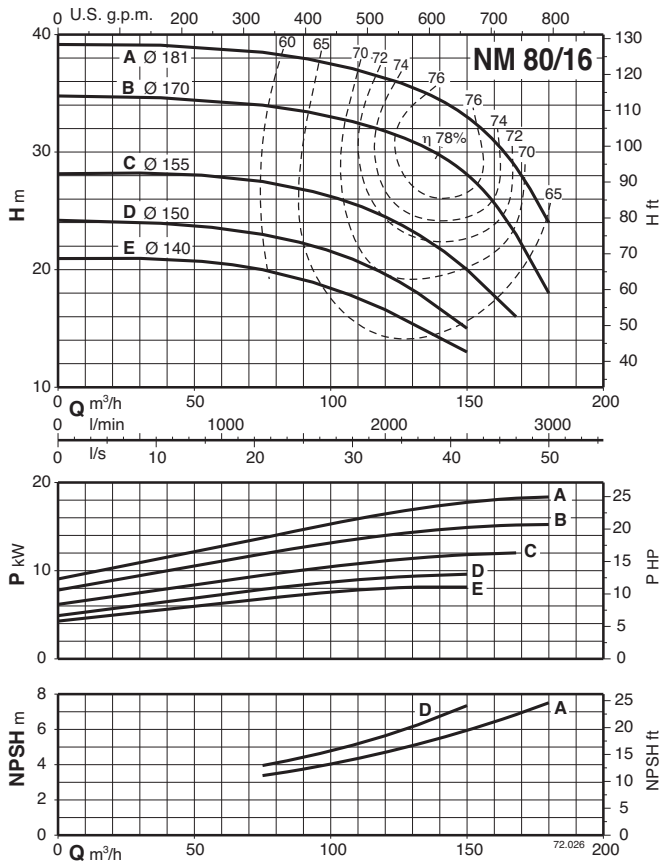

Характеристические кривые $n \approx 2900$ об./мин.

2

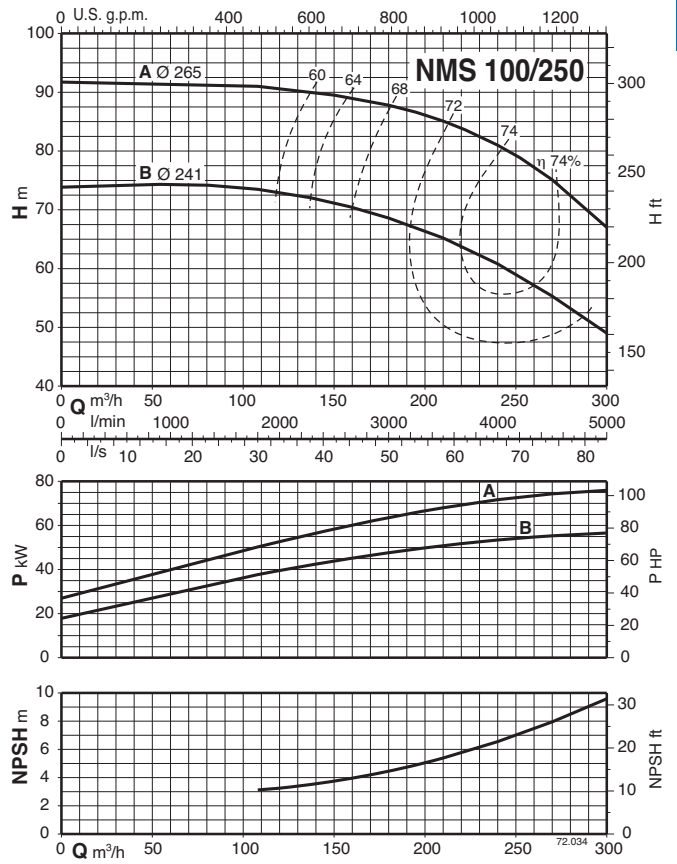
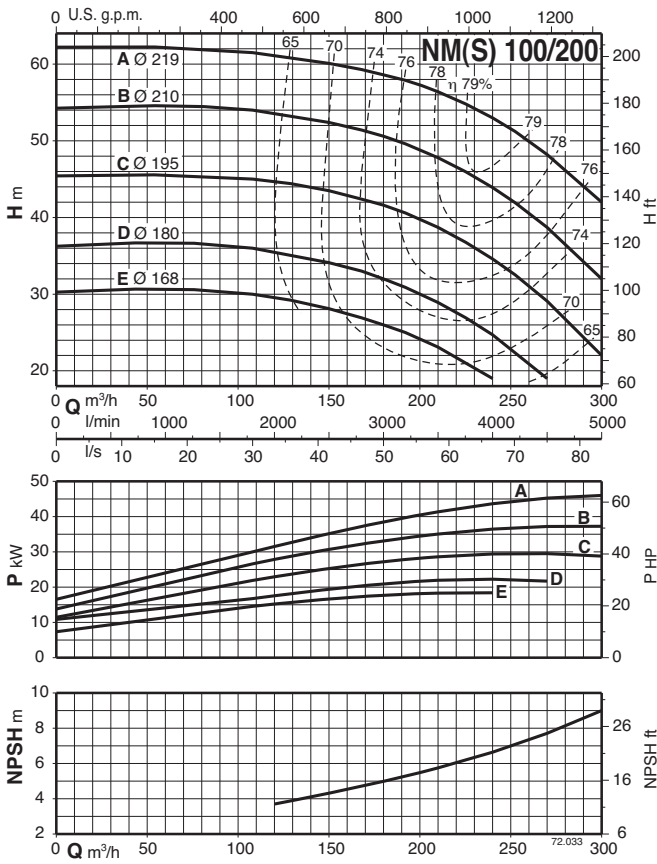

Размеры и вес



Рисунок	NM	MM																	kg			
		DN1	DN2	a	f	h1	h2	h3	m1	m2	n1	n2	n3	z	b	s	l1	l2		w	g1	
1	NM 32/12SE-AE-DE-FE	50	32	80	405	112	140	240	100	70	190	140	37	-	50	14	93	97	245	12	27-25-24-24	
	NM 32/16BE NM 32/16A/A	50	32	80	410 450	132	160	260	100	70	240	190	47	-	50	14	120	120	250 290	12	34 39	
	NM 32/20D/A NM 32/20C/A NM 32/20A/A	50	32	80	450 475	160	180	288 298	100	70	240	190	62 60 60	-	50	14	140	140	290 295 295	12	42 52 52,5	
	NM 40/12C/A-F/A NM 40/12A/B	65	40	80	410 450	112	140	240	100	70	210	160	37	-	50	14	100	113	250 290	12	29-27 34	
	NM 40/16C/B NM 40/16B/B NM 40/16A/B	65	40	80	450 475	132	160	260 270 270	100	70	240	190	47 45 45	-	50	14	119	119	290 295 295	12	39 48 49,5	
	NM 40/20C/A-D/A NM 40/20A/A-AR/A-B/A	65	40	100	495 525	160	180	298 320	100	70	265	212	60 49	-	50	14	140	140	295 320	12	55,5-55,5 72,5-66-66	
	NM 40/25B/B-C/B NM 40/25A/B	65	40	100	640 715	180	225	365	125	95	320	250	50	-	65	14	175	175	410 460	15	116-110 145,5	
	NM 50/12F/B NM 50/12D/B NM 50/12A/B-S/B	65	50	100	470 495	132	160	260 270	100	70	240	190	47 45 45	-	50	14	121	137	290 295 295	12	41 50 51,5-51,5	
	NM 50/16A/B-B/B	65	50	100	525	160	180	320	100	70	265	212	49	-	50	14	127	141	320	14	70,5-64	
	NM 50/20A/B-B/B NM 50/20S/B	65	50	100	640 720	160	200	345	100	70	265	212	40	-	50	14	140	153	410 460	15	106-100 124,5	
	NM 50/25C/B NM 50/25B/B NM 50/25A/B	65	50	100	645 720	180	225	365	125	95	320	250	50	-	65	14	175	175	415 465 465	15	126 144,5 153	
	NM 50M/E/A NM 50M/D/A NM 50M/C/A	65	50	100	645 720	180	225	365	125	95	320	250	50	-	65	14	175	175	415 465 465	15	117,5 144 162	
	NM 65/12E/A NM 65/12A/A-C/A	80	65	100	495 525	160	180	298 320	125	95	280	212	60 49	-	65	14	134	156	295 320	15	55,5 73,5-68	
	NM 65/16D/A-E/A NM 65/16B/A-C/A NM 65/16A/A	80	65	100	525 640 715	160	200	345 345	125	95	280	212	49 40 40	-	65	14	150	172	320 410 460	15	75-70 106-100 133,5	
	NM 65/20C/A NM 65/20B/A	80	65	100	715	180	225	365	125	95	320	250	50	-	65	14	155	175	460	15	139,5 145	
	4	NM 65/200A/A	80	65	100	825	202	225	408	400	360	344	254	-	20	90	14	155	175	245	42*	185
		NM 65/250B/A-C/A	80	65	100	825	202	250	408	400	360	344	254	-	20	90	14	175	190	245	42*	201-195
	1	NM 80/16E/A NM 80/16C/A-D/A NM 80/16B/A NM 80/16A/A	100	80	125	545 670 745	180	225	340 365 365	125	95	320	250	60 50 50 50	-	65	14	165	193	320 415 465 465	15	83,5 113-108 142,5 150
		NM 80/200A/A-B/A	100	80	125	850	202	250	408	400	360	344	254	-	20	90	14	170	194	245	42*	200-194
		NM 80/250D/A-E/A	100	80	125	850	202	280	408	400	360	344	254	-	20	90	14	191	210	245	42*	209-203
NM 100/200E/A NM 100/200C/A-D/A		125	100	125	800 850	192 202	280	377 408	298 400	258 360	262 344	216 254	-	20	69 90	12 14	180	212	239 245	6 42*	179 201-195	

Фланцы EN 1092-2, PN 10

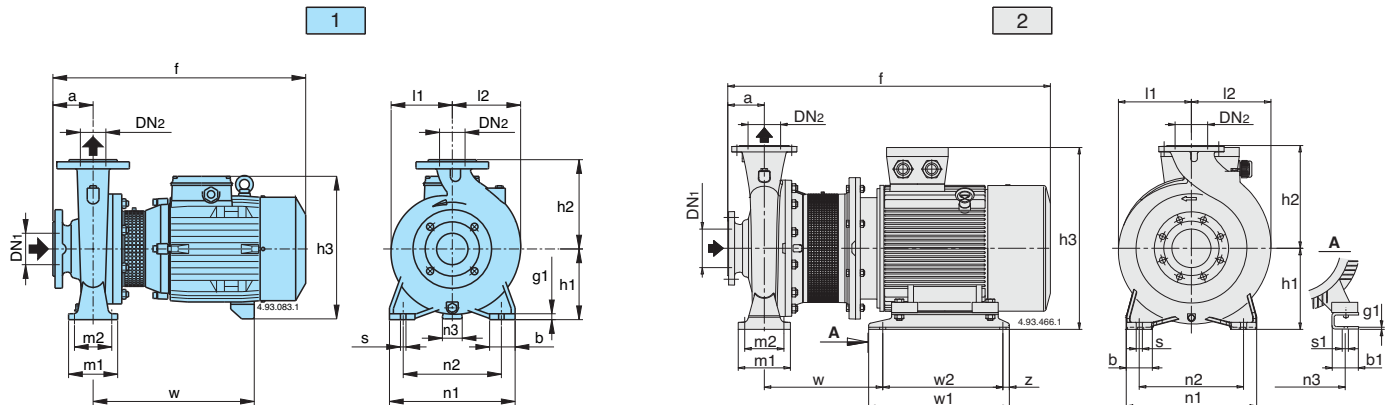
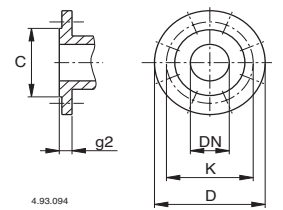

MM						
DN	C	K	D	Отверстия		g2
				N°	Ø	
32	76	100	140	4	19	18
40	84	110	150	4	19	18
50	99	125	165	4	19	20
65	118	145	185	4	19	20
80	132	160	200	8	19	22
100	156	180	220	8	19	24
125	184	210	250	8	19	24

Рисунок	NMS	mm																			kg		
		DN1	DN2	a	f1	f	h1	h2	h3	m1	m2	n1	n2	n3	b	b1	s	s1	l1	l2		w	w1
2	NMS 65/250A	80	65	100	373	1032	200	250	505	160	120	360	280	318	80	83	18	19	175	190	406	355	305
	NMS 80/250C	100	80	125	398	1057	200	280	505	160	120	400	315	318	80	83	18	19	200	210	406	355	305
	NMS 80/250B	100	80	125	421	1130	225	280	550	160	120	410	315	356	80	80	18	19	225	225	445	361	286
	NMS 80/250A				451	1198	250	280	642	260	220	410	315	406	80	100	18	24	275	275	619	409	349
	NMS 100/200B	125	100	125	398	1057	200	280	505	160	120	360	280	318	80	83	18	19	200	212	406	355	305
	NMS 100/200A	125	100	125	421	1130	250	280	550	160	120	410	315	356	80	80	18	19	225	225	445	361	286
	NMS 100/250B	125	100	125	466	1213	250	280	642	260	220	410	315	406	80	100	18	24	275	275	494	409	349
	NMS 100/250A				466	1286	280	280	712	260	220	410	315	457	80	100	18	24	275	275	516	479	368

Насосы с сальниковым уплотнением, размеры под заказ.

B-NM, B-NMS

Моноблочные центробежные насосы с фланцевыми раструбами



Размеры и вес



Рисунок	B- NM	MM																	kg				
		DN1	DN2	a	f	h1	h2	h3	m1	m2	n1	n2	n3	z	b	s	l1	l2	w	g1	B- NM		
1	B-NM 32/12S-A-D-F	50	32	80	405	112	140	240	100	70	190	140	37	-	50	14	93	97	245	12	33-32-31-29		
	B-NM 32/16B B-NM 32/16A/A	50	32	80	410 450	132	160	260	100	70	240	190	47	-	50	14	120	120	250 290	12	44 48		
	B-NM 32/20D/A B-NM 32/20C/A B-NM 32/20A/A	50	32	80	450 475 475	160	180	288 298	100	70	240	190	45 60 60	-	50	14	140	140	290 295 295	12	52 60 61,5		
	B-NM 40/12C-F B-NM 40/12A/A	65	40	80	410 450	112	140	240	100	70	210	160	37	-	50	14	100	113	250 290	12	35-33 40		
	B-NM 40/16C/A B-NM 40/16B/A B-NM 40/16A/A	65	40	80	450 475 475	132	160	260 270 270	100	70	240	190	47 45 45	-	50	14	119	119	290 295 295	12	48 56 57,5		
	B-NM 40/20C/A-D/A B-NM 40/200A/A-B/A	65	40	100	495 580	160	180	298 320	100	70	265	212	60 49	-	50	14	140	140	295 375	12	63,5-62,5 80,5-75		
3	B-NM 4025/B/B-C/B B-NM 4025/A/B	65	40	100	635 705	192	225	377	298	258	262	216	-	20	69	12	175	175	174	6	130-124 159,5		
1	B-NM 50/12F/A B-NM 50/12D/A B-NM 50/12A/A-S/A	65	50	100	470 495 495	132	160	260 270 270	100	70	240	190	47 45 45	-	50	14	121	137	290 295 295	12	52 61 63,5-63,5		
	3	B-NM 50/160A/B-B/B	65	50	100	580	160	180	320	100	70	265	212	49	-	50	14	127	141	375	14	80,5-74,5	
	4	B-NM 50/200A/B-B/B B-NM 50/200S/B	65	50	100	695 720	192	200	377	298	258	262	216	-	20	69	12	140	153	234	6	128-121 140,5	
B-NM 5025/C/B B-NM 5025/B/B B-NM 5025/A/B		65	50	100	635 710 710	192	225	377	298	258	262	216	-	20	69	12	175	175	174	6	135 144 161		
B-NM 5025/65E/A B-NM 5025/65D/A B-NM 5025/65C/A		65	50	100	635 710 710	192	225	377	298	258	262	216	-	20	69	12	175	175	174	6	135 156,5 161		
3		B-NM 65/125A/A-C/A	80	65	100	580	160	180	320	125	95	280	212	49	-	65	14	134	156	375	15	93,5-73	
	B-NM 65/160D/A-E/A B-NM 65/160C/A	80	65	100	575 660	160	200	320 345	125	95	280	212	49 40	-	65	14	150	172	375 430	15	83,5-79 108		
4	B-NM 65/160B/A B-NM 65/160A/A	80	65	100	695 770	192	200	377	298	258	262	216	-	20	69	12	150	172	234	6	149 178,5		
	B-NM 65/200B/A-C/A B-NM 65/200A/A	80	65	100	775 825	192	225	377	298	258	262	216	-	20	69	12	155	175	239 245	6 42*	183-169,5 200		
	B-NM 65/250B/A-C/A	80	65	100	825	202	250	408	400	360	344	254	-	20	90	14	175	190	245	42*	216-210		
	3	B-NM 80/160E/A B-NM 80/160D/A	100	80	125	605 685	180	225	340 365	125	95	320	250	60 50	-	65	14	165	193	375 430	15	108,5 116	
4		B-NM 80/160C/A B-NM 80/160B/A B-NM 80/160A/A	100	80	125	725 800 800	192	225	377	298	258	262	216	-	20	69	12	165	193	239	6	155 175,5 182	

Фланцы EN 1092-2, PN 10

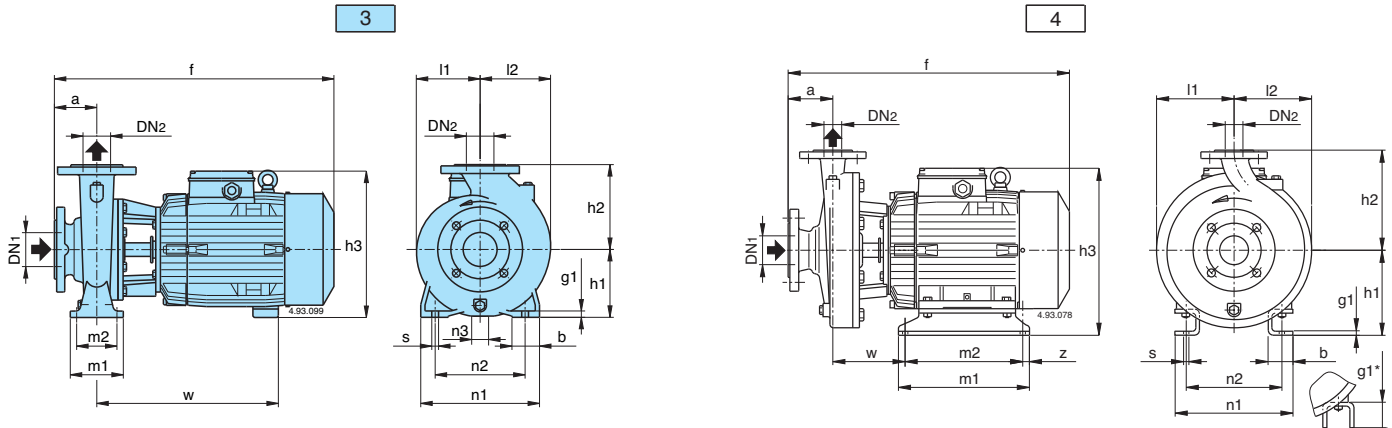
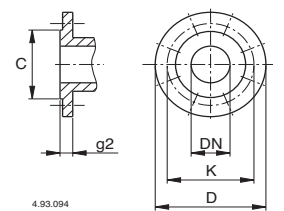

MM					
DN	C	K	D	Отверстия N° Ø	g2
32	76	100	140	4 19	18
40	84	110	150	4 19	18
50	99	125	165	4 19	20
65	118	145	185	4 19	20
80	132	160	200	8 19	22
100	156	180	220	8 19	24
125	184	210	250	8 19	24

Рисунок	B- NMS	mm																			kg				
		DN1	DN2	a	f1	f	h1	h2	h3	m1	m2	n1	n2	n3	z	b	b1	s	s1	l1	l2	w	w1	w2	g1
2	B-NMS 65/250A	80	65	100	373	1032	200	250	505	160	120	360	280	318	-	80	83	18	19	175	190	406	355	305	-
	B-NMS 80/200B	100	80	125	398	936	180	250	386	125	95	345	280	254	20	65	60	14	15	170	194	259	350	310	6
	B-NMS 80/200A	100	80	125	398	936	180	250	386	355	305	388	318	254	20	83	60	19	15	170	194	259	350	310	6
	B-NMS 80/250D-E B-NMS 80/250C	100	80	125	398	936 1057	200	280	406 505	160	120	400	315	254 318	20	80	60 83	18	15	191 200	210	259 406	350 355	310 305	6
	B-NMS 80/250B B-NMS 80/250A	100	80	125	421	1130 1198	225	280	550 642	260	220	410	315	356 406	-	80	80 100	18	19	225 275	225 275	445 619	361 409	286 349	-
	B-NMS 100/200E	125	100	125	421	857	200	280	411	260	220	410	315	216	20	80	69	18	15	180	210	345	298	258	6
	B-NMS 100/200C-D B-NMS 100/200B	125	100	125	398	936 1057	200	280	406 505	160	120	360	280	254 318	20	80	60 83	18	15	180 200	212	259 406	350 355	310 305	6
	B-NMS 100/200A	125	100	125	421	1130	250	280	550	260	220	410	315	356	-	80	80	18	19	225	225	445	361	286	-
	B-NMS 100/250B B-NMS 100/250A	125	100	125	466	1213 1286	250	280	642 712	260	220	410	315	406 457	-	80	100 100	18	24	275 275	275	494 516	409 479	349 368	-